

Igasugune ja kogu teave, muuhulgas sõnastused, pildid ja joonised, kuulub ettevõttele Hangzhou EZVIZ Software Co., Ltd. (siin ja edaspidi „EZVIZ“). Seda kasutusjuhendit (edaspidi „juhend“) on keelatud mis tahes viisil ilma ettevõtte EZVIZ eelneva kirjaliku loata osaliselt või täielikult paljundada, muuta, tõlkida või levitada. Kui pole sätestatud teisiti, ei anna ettevõtte EZVIZ käesoleva juhendi osas mingeid otseseid ega kaudseid garantiisid ega tagatisi.

### **Teave käesoleva juhendi kohta**

Juhend sisaldab toote kasutamise ja haldamise juhiseid. Pildid, tabelid, kujutised ja kogu muu edaspidine teave on mõeldud üksnes kirjeldamiseks ja selgitamiseks. Juhendis sisalduvat teavet võidakse püsivara uuendamisel või muudel põhjustel etteteeatamata muuta. Uusima versiooni saate hankida EZVIZ™ võrgulehelt (<http://www.ezviz.com>).

### **Redaktsiooni kirje**

Uus väljaanne – jaanuar 2024

### **Kaubamärgid**

EZVIZ™,  ja muud ettevõtte EZVIZ kaubamärgid ning logod on ettevõtte EZVIZ eri kohtualluvustes registreeritud omand. Muud allpool mainitud kaubamärgid ja logod kuuluvad nende vastavatele omanikele.

### **Õigusvastutusest loobumine**

KOHALDUVA SEADUSEGA LUBATUD SUURIMAS ULATUSES PAKUTAKSE KIRJELDATUD TOODET KOOS SELLE RIIST-, TARK- JA PÜSIVARAGA „SELLISENA, NAGU SEE ON“, KOOS KÕIGI RIKETE JA VIGADEGA NING EZVIZ EI ANNA OTSESEID EGA KAUDSEID GARANTIISID, SH PIIRANGUTETA TURUSTATAVUSE, RAHULDAVA KVALITEEDI, KINDLAKS OTSTARBEKS SOBIVUSE JA KOLMANDATE ISIKUTE ÕIGUSTE MITTERIKKUMISE OSAS. EZVIZ, SELLE DIREKTORID, AMETNIKUD, TÖÖTAJAD JA AGENDID EI VASTUTA TEIE EES MITTE MINGIL JUHUL ERILISTE, KAUDSETE, JUHUSLIKE VÕI TULENEVATE KAHJUDE EEST, SH ÄRIKASUMI KAOTUSEST, ÄRITEGEVUSE KATKEMISEST VÕI ANDMETE VÕI DOKUMENTATSIOONI KAOTUSEST TULENEVATE KAHJUDE EEST, MIS ON SEOTUD SELLE TOOTE KASUTAMISEGA; ISEGI MITTE JUHUL, KUI EZVIZI ON SELLISTE KAHJUDE VÕIMALIKKUSEST TEAVITATUD.

EZVIZI KOGUVASTUTUS MIS TAHES KAHJUDE EEST EI ÜLETA KOHALDATAVATE ÕIGUSAKTIDEGA LUBATUD SUURIMAS ULATUSES MITTE MINGIL JUHUL TOOTE ALGSET OSTUHINDA.

EZVIZ EI VÕTA MINGIT VASTUTUST KEHAVIGASTUSE VÕI VARALISE KAHJU EEST, MILLE ON PÕHJUSTANUD TOOTE VÕI TEENUSE MITTETÖÖTAMINE, MIS TULENEB JÄRGMISEST: A) EBAÕIGE PAIGALDAMINE VÕI KASUTAMINE, MIS EI VASTA NÕUTULE; B) RIIKLIKE VÕI AVALIKE HUVIDE KAITSE; C) VÄÄRAMATU JÕUD; D) TEIE ISE VÕI KOLMAS ISIK, SH PIIRANGUTA MIS TAHES KOLMANDA ISIKU TOODETE, TARKVARA, RAKENDUSTE JA MUU KASUTAMINE.

INTERNETIÜHENDUSEGA TOOTE PUHUL ON SELLE KASUTAMINE TÄIELIKULT TEIE ENDA VASTUTUSEL. EZVIZ EI VÕTA MITTE MINGIT VASTUTUST EBATAVALISE TOIMIMISE, PRIVAATSUSLEKKE VÕI MUUDE KAHJUDE EEST, MIS TULENEVAD KÜBERRÜNNAKUST, HÄKKERIRÜNNAKUST, VIIRUSKONTROLLIST VÕI MUUDEST INTERNETITURBE RISKIDEST; SAMAS PAKUB EZVIZ VAJADUSEL ÕIGEAEGET TEHNILIST TUGE. ERI KOHTUALLUVUSTES KEHTIVAD ERINEVAD JÄRELEVALVET JA ANDMEKAITSET REGULEERIVAD ÕIGUSAKTID. ENNE TOOTE KASUTAMIST KONTROLLIGE PALUN KÕIKI TEIE KOHTUALLUVUSTES KEHTIVAD ASJAKOHASEID ÕIGUSAKTE, ET TOOTE KASUTUS VASTAKS KEHTIVATELE SEADUSTELE. EZVIZ EI VASTUTA TOOTE EBASEADUSLIKEL EESMÄRKIDEL KASUTAMISE EEST.

EELTOODU JA KEHTIVA ÕIGUSE VAHELISE VASTUOLU KORRAL KEHTIB VIIMANE.

# Sisukord

<b>Ülevaade</b> .....	<b>1</b>
1. Pakendi sisu.....	1
2. Põhisisu .....	2
<b>Ülesseadmine</b> .....	<b>3</b>
1. Hankige rakendus EZVIZ.....	3
2. Vooluvõrguga ühendamine .....	3
3. EZVIZ-i kaamera lisamine.....	3
<b>Paigaldamine</b> .....	<b>4</b>
1. Paigaldamise koht.....	4
2. Micro SD-kaardi paigaldamine (valikuline).....	4
3. Paigaldage alus .....	5
4. Kaamera paigaldamine .....	6
<b>Toimingud rakenduses EZVIZ</b> .....	<b>8</b>
1. Otseülekanne .....	8
2. Sätted .....	9
<b>EZVIZ Connect</b> .....	<b>10</b>
1. Amazon Alexa kasutamine.....	10
2. Google Assistanti kasutamine .....	10
<b>KKK</b> .....	<b>11</b>
<b>Videotoodete kasutamise algatused</b> .....	<b>13</b>

# Ülevaade

## 1. Pakendi sisu



Kaamera (1 tk)



Toiteadapter (1 tk)



Toitejuhe (1 tk)



Paigaldusplaat (1 tk)

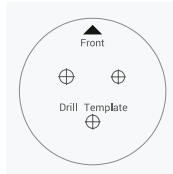

Puurimisšabloon (1 tk)



Kruvide komplekt (1 tk)



Regulatiivteave (2 tk)



Kiirjuhend (1 tk)

**i** Toiteadapteri välimus sõltub teie ostetud adapterist.

## 2. Põhisisu

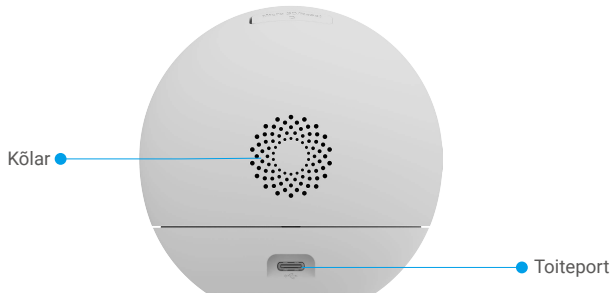

Nimi	Kirjeldus
LED-märgutuli	<span style="color: red;">—</span> Püsiv punane: Kaamera käivitub.
	<span style="color: red;">• •</span> Aeglaselt vilkuv punane: Võrgu erandolek.
	<span style="color: red;">••••</span> Kiiresti vilkuv punane: Kaamera erandolek (nt Micro SD-kaardi viga).
	<span style="color: blue;">—</span> Püsivalt sinine: EZVIZ-i rakenduses vaadatakse videot.
	<span style="color: blue;">• •</span> Aeglaselt vilkuv sinine: Kaamera töötab korralikult.
	<span style="color: blue;">••••</span> Kiiresti vilkuv sinine: Kaamera on WiFi-ühenduse jaoks valmis.
Micro SD-kaart (müügil eraldi)	Enne kaardi kasutamist EZVIZ-i rakenduses tuleb kaart vormindada.
Nupp Lähtestamine	Hoidke 4 sekundit all, et seade taaskäivitada ja kõik parameetrid vaikeväärtustele seada.
Toiteport	Kaamera sisselülitamiseks.

## Ülesseadmine

### Järgige kaamera ülesseadmise juhiseid.

1. Hankige rakendus EZVIZ ja logige sisse oma EZVIZ-i rakenduse kontoga.
2. Lülitage kaamera sisse.
3. Lisage kaamera oma EZVIZ-i kontole.

### 1. Hankige rakendus EZVIZ

1. Ühendage oma mobiiltelefon Wi-Fi-võrguga (soovitav).
2. Otsige App Store'ist või Google Play™-poest „EZVIZ” ning laadige alla ja installige rakendus EZVIZ.
3. Käivitage rakendus ja registreerige EZVIZ-i kasutajakonto.

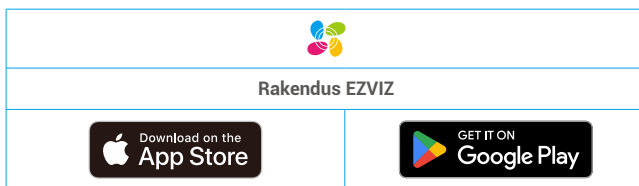

- i** Kui olete rakendust juba kasutanud, veenduge, et teil oleks selle uusim versioon. Värskenduse saadaval oleku kontrollimiseks minge rakendustepoodi ja otsige „EZVIZ”.

### 2. Vooluvõrguga ühendamine

Ühendage kaamera vooluvõrguga, kasutades toiteplokki ja toitekaablit (5 V, 2 A).

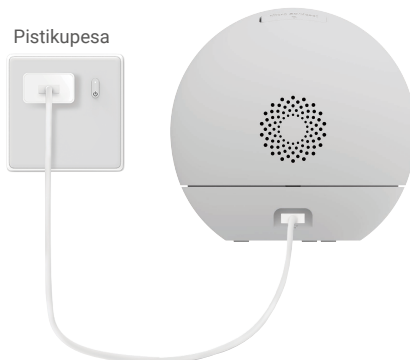

- i** • Soovitav on kasutada komplektis olevat toitekaablit ja toiteplokki.  
• Voolupistik tuleb paigaldada lähedale toiteadapterile ning see peab olema kergesti ligipääsetav.

### 3. EZVIZ-i kaamera lisamine

- i** Kui LED-indikaator vilgub kiiresti siniselt, mis näitab, et kaamera on võrgu konfigureerimiseks valmis, kasutage Wi-Fi konfigureerimiseks EZVIZ-i rakendust.

- Logige EZVIZ-i kaudu oma kontosse sisse.
- Puudutage avakuval paremas ülannurgas nupp „+”, et avada QR-koodi skannimise liides.
- Skannige kiirjuhendi kaanel või kaamera korpusel olevat QR-koodi.



- Wi-Fi konfigureerimise lõpuleviimiseks järgige rakenduse EZVIZ viisardit.

## Paigaldamine

### 1. Paigaldamise koht

Valige koht, kus kaamerale on selge, takistusteta vaateväli ja hea raadiosignaal. Pidage meeles järgmisi näpunäiteid.

- Eemaldage objektiivilt kaitsekile.
- Veenduge, et sein oleks piisavalt tugev kaamera kolmekordse kaalu talumiseks.
- Asukoha valimisel reguleerige EZVIZ-i rakenduses tuvastamise tundlikkust. Seejärel saate kontrollida, kas kaamera asukohas on liikumine tuvastatav ning reguleerida tundlikkust tuvastatud objekti suuruse ja kauguse järgi.

### 2. Micro SD-kaardi paigaldamine (valikuline)

- Ava kaamera silikoonkate.
- Sisestage Micro SD-kaart (müüakse eraldi) kaardipesa, nagu on näidatud alloleval joonisel.



**i** Pärast micro SD-kaardi paigaldamist peaksite kaardi enne selle kasutamist lähtestama rakenduses EZVIZ.

- SD-kaardi oleku kontrollimiseks puudutage EZVIZ-i rakenduses seadme sätete liideses valikut **Kirjete loend**.
- Kui mälu ruumi olekuna kuvatakse **Lähtestamata**, koputage seda lähtestamiseks.

**i** Seejärel muutub olekuks **Tavaline** ja seejärel saab videoid salvestada.

### 3. Paigaldage alus

- Paigaldage seade siseruumi, kuna seade ei ole veekindel.
- Kaamera saab paigaldada horisontaalsele pinnale või kinnitada lakke.

#### 1. võimalus: Töölauala asend (soovitatav)

- Soovitatav on, et töölauala kõrgus ei ületaks 1 meetrit.

- Asetage seade lauale horisontaalselt, eelistatavalt laua servale või kõrgemale positsioonile parema vaate saamiseks.



#### 2. võimalus: Laekinnitus

- Veenduge, et lagi oleks piisavalt tugev kaamera kolmekordse kaalu talumiseks.
- Vältige kaamera paigutamist kohta, kus otse kaamera objektiivi paistab valgust.
- Soovitatav paigalduskõrgus: 2,5 m kuni 3 m maapinnast kõrgemal.
- Kolmnurksete märkide suund kleebise kinnitamiseks on seadme objektiivi suund, seega olge kleebise paigaldamisel ettevaatlik ja kontrollige enne objektiivi suunda.
- Paigaldamisel joondage alusel olev kolmnurkne logo kleebisel oleva kolmnurkse logoga.

- Asetage puurimismall pinnale, millele olete kaamerat paigaldamas.  
- (Ainult betoonseina/-lae korral) Puurige kruviaugud vastavalt mallile ja sisestage kolm tüüblit.  
- Kasutage kaamera aluse kinnitamiseks kolme metallkrugi.

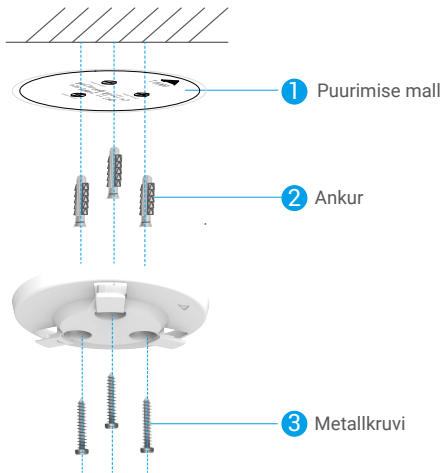

#### 4. Kaamera paigaldamine

1. Kinnitage kaamera alusele ja keerake päripäeva, kuni see on fikseeritud.



2. Paigaldus on lõpetatud.



# Toimingud rakenduses EZVIZ

**i** Pärast versiooni värskendamist võib rakenduse kasutusliides toodust erineda ja teil tuleb järgida telefoni installitud rakenduse liidest.

## 1. Otseülekanne



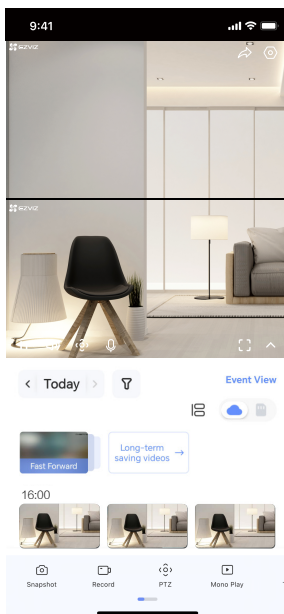

Kui käivitate EZVIZ-i rakenduse, kuvatakse seadme leht, mis on allpool näidatud.

Saate vaadata ja kuulata otseülekannet, teha hetktõmmiseid või salvestisi ning valida vastavalt vajadusele video eraldusvõimet.





**i** Muude ikoonide kuvamiseks viibake üle ekraani vasakule ja paremale.

Ikoon	Kirjeldus
	Jagamine. Saate seadet ka jagada.
	Sätted. Seadme sätete kuvamine või muutmine.
	Pilt pildis. Saate valida, et näha reaalaaja vaates kahe objektiiviga samaaegselt tehtud pilte.
	Hetktõmmis. Hetktõmmise tegemine.
	Salvestamine. Salvestamise käsitsi käivitamine/peatamine.
	PTZ. Pöörake kaamerat, et vaatevälja laiendada. Eelseatud asukoht. Juhtige PTZ-d, et määrata kuvamiskoht eelseatud asukohaks.
	360° pilt. Puudutage 360-kraadise vaate loomiseks.
	Kõne. Puudutage ikooni ja järgige ekraanil kuvatavaid juhiseid, et kaamera ees olevate inimestega rääkida või neid kuulda.
	Unerežiim. Puudutage sisenemiseks puhkerezhiimi, video kuvamine lõpetatakse ja alarmteade lülitatakse välja.
	Eraldusvõime. Valige vajalik video eraldusvõime.

	Monoesitus. Lainurkpildi või PTZ-nurgaga pildi vaatamiseks puudutage ekraani.
	Automaatne patrull. Puudutage ikooni, et PTZ saaks teha mitme nurga all patrulltuvastust vaike- või kohandatud eelseadepunktide põhjal.
	Lähedalasuv seade. Puudutage, et kontrollida läheduses olevaid saadaolevaid seadmeid.
	Nõuanne: seadme kohta lisateabe nägemiseks puudutage ekraani

## 2. Sätted

Sätete lehel saate määrata seadme parameetreid.

Parameeter	Kirjeldus
Nimi	Seadme nime kohandamine.
Tark tuvastus	Siin saate valida, millist tuvastamistüüpi seadmes kasutada.
Sõnumid	Võimaldab hallata seadme sõnumeid ja EZVIZ-i rakenduse teavitusi.
Helisätted	Siin saate seadme jaoks määrata sobivad heli parameetrid.
Kujutisesätted	Siin saate seadme jaoks määrata sobivad kujutise parameetrid.
Valgusesätted	Kui see on keelatud, siis kaamera indikaator ei põle.
PTZ seaded	Saate seadistada oma seadme PTZ parameetreid, nagu PTZ positsiooni kalibreerimine ja PTZ eelseadistus siin.
Kirjete loend	Näete mikro-SD-kaardi mahtu ja siin saate ka pilvesalvestuse teenuse lubada või keelata.
Privaatsuse sätted	Saate oma videod krüptida krüptimise parooliga.
Võrguseaded	Saate vaadata ühenduse olekut või puudutada, et muuta kaamera Wi-Fi-ühendust.
Seadme teave	Siin näete teavet seadme kohta.
Seadme jagamine	Võimaldab seadet teiste pereliikmete või külalistega jagada.
CloudPlay	Võimaldab tellida ja hallata pilve salvestusruumi.  Funktsioon on saadaval ainult teatud riikides. Enne ostmist kontrollige saadavust oma riigis.  Tootja jätab endale õiguse lõplikule selgitusele.
Seadme taaskäivitamine	Puudutage seadme taaskäivitamiseks.
Seadme kustutamine	Puudutage, et seade EZVIZ-i rakendusest kustutada.

## 1. Amazon Alexa kasutamine

Neid juhiseid järgides saate EZVIZ-i seadmeid jhutada Amazon Alexa kaudu. Kui selle käigus esineb raskusi, vaadake jaotist **Törkeotsing**.

### Enne alustamist kontrollige järgmist.

1. EZVIZ-i seadmed on ühendatud EZVIZ-i rakendusega.
2. Lülitage EZVIZ-i rakenduses seadme sätete lehel säte „Kujutise krüptimine“ välja.
3. Kasutate Alexa toega seade (nt Echo Spot, Echo-Show, uusim Echo-Show, Fire TV (kõik põlvkonnad), Fire TV (ainult teine põlvkond) või nutiteler Fire TV Editioni).
4. Amazon Alexa rakendus on nutiseadmesse juba installitud ja olete loonud konto.

### EZVIZ-i seadmete juhtimiseks Amazon Alexaga tehke järgmist.

1. Avage Alexa rakendus ja valige menüüst „Oskused ja mängud“.
2. Kuval „Oskused ja mängud“ otsige kirjet „EZVIZ“, et leida EZVIZ-i oskused.
3. Valige oma EZVIZ-i seadme oskus ja puudutage valikut „**LUBA KASUTAMINE**“.
4. Sisestage oma EZVIZ-i kasutajanimi ja parool ning puudutage „**Logi sisse**“.
5. Puudutage nuppu „**Volita**“, et lubada Alexa juurdepääs teie EZVIZ-i kontole, et Alexa saaks teie EZVIZ-i seadmeid juhtida.
6. Kui kuvatakse tekst „EZVIZ-i sidumine õnnestus“, puudutage valikut „**AVASTA SEADMED**“, et lubada Alexal avastada kõik teie EZVIZ-i seadmed.
7. Minge tagasi Alexa rakenduse menüüsse ja valige „Seadmed“ ning seadmete all näete kõiki oma EZVIZ-i seadmeid.

### Häälkäsklused

Avastage uus nutiseade Alexa rakenduse menüüs „Nutikodu“ või Alexa hääljuhitumise funktsiooni kaudu.

Kui seade on leitud, saate seda häälega juhtida. Õelge Alexale lihtsaid käskke.

-  Teie seadme nime näiteks: „näita kaamera xxx“, saab muuta rakenduses EZVIZ. Iga kord, kui seadme nime muudate, peate selle nime värskendamiseks uuesti avastama.

### Törkeotsing

[Mida teha, kui Alexa ei leia minu seadet?](#)

Kontrollige, kas internetiühendus on korras.

Proovige nutiseade taaskäivitada ja seade Alexas uuesti avastada.

[Miiks kuvatakse Alexas seadme olekuks „Võrguühenduseta“?](#)

Raadiovõrguühendus võib olla katkenud. Taaskäivitage nutiseade ja avastage see Alexas uuesti.

Ruuteril pole internetipääsu. Kontrollige, kas teie ruuter on internetiga ühendatud, ja proovige uuesti.

-  Lisateavet Amazon Alexa kasutamist toetavate riikide kohta vt selle ametlikult veebisaidilt.

## 2. Google Assistenti kasutamine

Google Assistenti kaudu saate aktiveerida oma EZVIZ-i seadme ja vaadata otseülekannet, andes Google Assistentile häälkäsklusi.

### Vajalikud on järgmised seadmed ja rakendused.

1. Toimiv EZVIZ-i rakendus.
2. EZVIZ-i rakenduses lülitage säte „Pildi krüptimine“ välja ja seadme sätete lehel lülitage „Heli“ sisse.
3. Teler, millega on ühendatud toimiv Chromecast.
4. Google Assistenti rakendus teie telefonis.

### Alustamiseks järgige alltoodud samme.

1. Häälestage EZVIZ-i seade ja veenduge, et see töötaks rakenduses korralikult.
2. Laadige App Store'ist või Google Play™ poest alla rakendus Google Home ja logige sisse oma Google'i kontole.
3. Puudutage Myhome'i kuva vasakus ülannurgas nuppu „+“ ja valige menüüst „Seadme häälestus“, et avada häälestamise kasutajaliides.
4. Puudutage valikut **Töötab Google'iga** ja otsige „EZVIZ“, mille kaudu leiate EZVIZ-i oskused.

5. Sisestage oma EZVIZ-i kasutajanimi ja parool ning puudutage „**Logi sisse**“.
6. Puudutage valikut **Volita**, et anda Google'ile juurdepääs teie EZVIZ-i kontole, et Google saaks teie EZVIZ-i seadmeid juhtida.
7. Puudutage valikut **Tagasi rakendusse**.
8. Volitamise lõpuleviimiseks järgige ülaltoodud samme. Kui sünkroonimine on lõppenud, kuvatakse EZVIZ-i teenus teie teenuste loendis. Oma EZVIZ-i kontol olevate ühilduvate seadmete loendi vaatamiseks puudutage EZVIZ-i teenuse ikooni.
9. Nüüd proovige mõnda käsku kasutada. Kasutage süsteemi häälestamisel loodud kaamera nime.

Kasutajad saavad seadmeid hallata ühe üksusena või seadmete rühmana. Seadmete ruumi lisamine võimaldab ühe käsuga juhtida korraga seadmete rühma.

Lisateabe saamiseks vaadake linki:

<https://support.google.com/googlehome/answer/7029485?co=GENIE.Platform%3DAndroid&hl=en>

## KKK

**K: Kas videosalvestus jätkub, kui kaamera on võrguühenduseta?**

V: Kui kaamera on sisse lülitatud, kuid internetiühendus katkeb, jätkub video salvestamine Micro SD-kaardile ning pilve salvestamine peatub. Kaamera väljalülitamisel peatuvad mõlemad salvestamised.

**K: Miks alarm käivitub, kui pildil pole kedagi?**

V: Proovige alarmi tundlikkust madalamaks seada. Palun pange tähele, et sõiduk ja loomad käivitavad samuti häire.

**K: Mida teha, kui parool ununeb?**

V: Minge EZVIZ-i rakenduse sisselogimislehele ja puudutage valikut „Parool ununenud?“ Sisestage oma konto e-posti aadress või telefoninumber. Valige „Saada“ > Sisestage kinnituskood > Lähtesta oma parool.

**K: Miks ma ei saa kinnituskoodi?**

- V:
1. Kui registreerisite konto e-posti teel, kontrollige oma rämpsposti.  
Kui te pole ikkagi kinnituskoodi saanud, võib teil olla seda meili tõkestav meilifilter/blokeering. Võtke ühendust oma meiliteenuse pakkujaga.
  2. Kui registreerisite konto mobiilinumbriga, kontrollige, kas teie mobiil saab SMS-i lühikoode vastu võtta.
  3. Kui te pole ikkagi kinnituskoodi saanud, saatke oma number, riik ja päringu aeg tugikeskusele aadressil support@ezviz.com või võtke ühendust oma piirkondliku tugimeeskonnaga.

**K: Kuidas parandada Wi-Fi konfiguratsiooni tõrkeid?**

V: Kontrollige järgmisi sätteid.

1. Veenduge, et teie mobiiltelefon oleks Wi-Fi-ga ühendatud ja Wi-Fi-võrk töötaks korralikult.
2. Kontrollige võrgu seisukorda.
  - Veenduge, et võrgul poleks tulemüüri ega muid piiranguid.
  - Veenduge, et ruuter saaks teie seadmele IP-aadressi levitada või lülitage staatiline IP välja (DHCP on kõigis EZVIZ-i seadmetes vaikimisi lubatud).
3. Lähtestage kaamera; veenduge, et seade oleks valmisolekus või Wi-Fi konfigureerimise režiimis > seejärel kasutage seadme Wi-Fi konfigureerimiseks EZVIZ-i rakendust.

**K: Kust saada seadme verifitseerimiskoodi (6 suurtähte)?**

V: EZVIZ-i seadmete puhul on 6 suurtähest koosneva verifitseerimiskoodi saamiseks tavaliselt kaks võimalust:

- enamiku mudelite puhul leiata selle EZVIZ-i seadme kleebiseltsildilt;
- kinnituskoodi saamiseks võite ka kaameras valida Sätted > Seadme teave > Verifitseerimiskood.

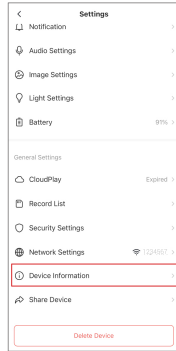

>>

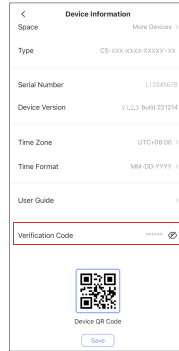

 Lisateavet seadme kohta vt veebisaidilt [www.ezviz.com](http://www.ezviz.com).

# Videotoodete kasutamise algatused

Täname, et valisite EZVIZ-i tooted.

Kaasaegne tehnika mõjutab meie elu kõiki aspekte. Kõrgtehnoloogiaettevõttena oleme teadlikud tehnika rollist ettevõtte tõhususe ja elukvaliteedi parandamisel, kuid samal ajal ka võimalikust kahjust, mida selle ebaõige kasutamise võib kaasa tuua. Võtame näiteks videotooted, mis võimaldavad salvestada tõelisi, terviklikke ja selgeid pilte. Tänu sellele saame väärtuslikke reaaliajafakte tagantjärgi vaadata ja säilitada. Samas võib videoandmete ebaõige levitamise, kasutamise ja/või töötlemisega kaasneda kolmandate isikute seaduslike õiguste ja huvide rikkumine. EZVIZ lähtub põhimõttest „Tehnoloogia on hea“ ja nõuab, et kõik videotehnoloogia ja -toodete lõppkasutajad järgiksid alati kehtivaid seadusi, määrusi ning eetilisi tavasid, et ühiselt luua paremat kogukonda.

Lugege hoolikalt järgmisi algatusi:

1. Iga inimene vajab mõistlikul tasemel privaatsust ja videotoodete paigaldamine ei tohi selle mõistliku vajadusega vastuolus olla. Seetõttu peab avalikesse kohtadesse paigaldatud videotoodetega kaasnema mõistlik ja tõhus hoiatus ning jälgimise ulatuse kirjeldus. Mitmeavalike alade puhul hinnatakse videotoodete paigaldamisel kolmanda isikute õigusi ja huve, sh videotoodete paigaldamine ainult pärast nõusoleku saamist sidusrühmadelt ning liialt nähtamatute videotoodete paigaldamise vältimine.
2. Videotoodete eesmärk on salvestada reaalseid tegevusi kindlas ajas ja ruumis ning kindlatel tingimustel. Seetõttu peab iga kasutaja esmalt mõistlikult määratlema oma õigused sellises konkreetses ulatuses, et vältida kolmandate isikute kuvandi, privaatsuse või muude seaduslike õiguste rikkumist.
3. Videotoodete kasutamise ajal genereeritakse jätkuvalt reaalistest stseenidest tuletatud videoandmeid, sh suurel hulgal bioloogilisi andmeid (nt näokujutisi) ning neid andmeid saab edaspidi rakendada või ümber töödelda. Videotooted ei suuda andmete kasutamisel ise head halvast eristada, vaid salvestavad ainult videotoodetega jäädvustatud pilte. Andmete kasutamise tulemus sõltub vastutavate töötlejate toimimisest ja eesmärgist. Seetõttu peavad vastutavad andmetöötledajad lisaks kõigi kohaldatavate seaduste ja määruste ning muude nõuete järgimisele austama ka rahvusvahelisi norme, sotsiaalset moraali, häid kombeid, levinud tavasid ja muid mittekohustuslikke nõudeid, austama üksikisiku privaatsust, kuvandit ning muid õigusi ja huve.
4. Videotoodete pidevalt genereeritud videoandmete töötlemisel tuleb alati arvestada erinevate sidusrühmade õigusi, väärtusi ja nõudmisi. Seoses sellega on toote- ja andmeturve äärmiselt olulised. Iga lõppkasutaja ja vastutav andmetöötaja peab rakendama kõiki mõistlikke ja vajalikke meetmeid, et tagada andmete turvalisus ning vältida nende lekkimist, ebaõiget avaldamist ja ebaõiget kasutamist (sh rakendama juurdepääsukontrolli, valima sobiva võrgukeskkonna (Internet või Intranet), millega videotooted on ühendatud ning rakendama ja pidevalt optimeerima võrguturvet).
5. Videotooted on andnud suure panuse sotsiaalse turvalisuse parandamisse kogu maailmas ja usume, et need tooted mängivad aktiivset rolli üha rohkemates sotsiaalelu aspektides. Videotoodete mis tahes kuritarvitamine viisil, mis rikub inimõigusi või toob kaasa kuritegeliku tegevuse, on vastuolus tehnoloogia uuendamise ja tootearenduse algse eesmärgiga. Seetõttu peab iga kasutaja looma oma rakenduse hindamis- ja jälgimismehhanismi, et tagada iga toote õige ja mõistlik ning heauskne kasutamine.